

Qジスティクス ソリューション フェア 2024

パッケージディスプレイ
およびレンタル品のご案内

会期 2024年2月20日(火) ~ 21日(水)

会場 東京ビッグサイト 西4ホール

Qジステイクス ソリューション フェア2024

目次

●パッケージディスプレイ

はじめに.....	1
パッケージディスプレイとは	2
パッケージディスプレイ／貴社オリジナルプラン利用の手順	3
小間装飾のご案内	4
パッケージディスプレイのお申込について	5
パッケージディスプレイのご案内	6

●オプションとレンタル品

システムオプション	9
レンタル備品オプション	11
電気器具オプション	13
色見本	14

パッケージディスプレイ・レンタル品申込書

はじめに

事務局では、省資源、環境諸問題に対応するため、**リサイクルを前提としたシステムパネル仕様のブース**を採用しています。これに合せ、出展者の装飾費用の削減と、出展準備の効率化をねらいとした『**パッケージディスプレイ(1～3小間プラン)**』をご提案させていただきます。

システムパネルの利用により美しい仕上がりと高いコストパフォーマンスが実現されます。ぜひこの機会に『**パッケージディスプレイ(1～3小間プラン)**』の利用をご検討ください。

なお、ご利用を希望される出展者の方は**2024年1月15日(月)**までに巻末の申込書に必要事項をご記入のうえ、(株)工芸社宛に直接お申込くださいますようお願い申し上げます。

また、『**パッケージディスプレイ(1～3小間プラン)**』の他に、『**貴社オリジナルプラン**』もご用意できますのでご希望の方は、別途ご相談ください。

お申込・問い合わせ・施工

株式会社工芸社

住所：〒162-0824 東京都新宿区揚場町2-26 SKビル4階

Tel : 03-5801-0792 Fax : 03-5801-0795

担当：ロジスティクスソリューションフェア パッケージディスプレイ担当宛

E-mail : booth-LSF@kogeisha.co.jp

【企画】

公益社団法人 日本ロジスティクスシステム協会

〒105-0022 東京都港区海岸1-15-1 スズエベイディウム3階

パッケージディスプレイとは

自社での施工装飾の必要がなく、小間装飾および展示に必要な装飾・レンタル備品・電気工事等をセットしたものを「パッケージディスプレイ」と呼んでおります。

本展ではオクタノルムシステムという、再利用可能なシステムリース部材を使用しております。基本プランでは、パラペット、社名サイン、カーペット、受付セット、照明などをセットしております。また、展示台、棚、展示照明などをプラスしたオプションプランもご用意しております。

この冊子では代表的な組み立て例をご提案しておりますが、お客様のご要望により自由な組み合わせも可能ですのでご相談ください。

基礎小間の仕様(1小間)

装飾を発注されていない場合

搬入日に受け渡しされる小間仕様

※角小間の場合は通路側には袖パネルがつかません。

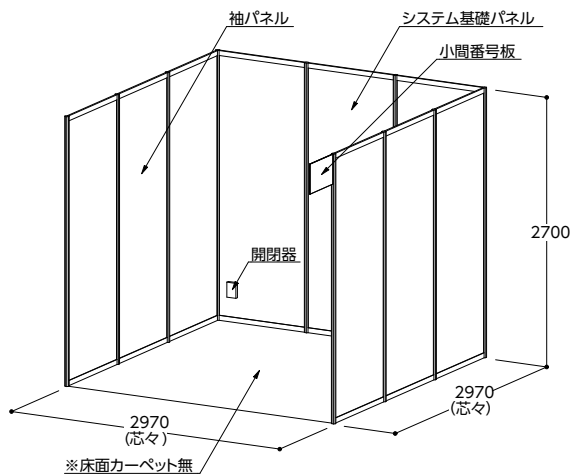

パッケージディスプレイの仕様(1小間)

パッケージディスプレイを 申込まれた場合(例:A type)

搬入日に受け渡しされる小間仕様

※角小間の場合は通路側には袖パネルがつかず、
パラペット(社名サインなし)がつかます。

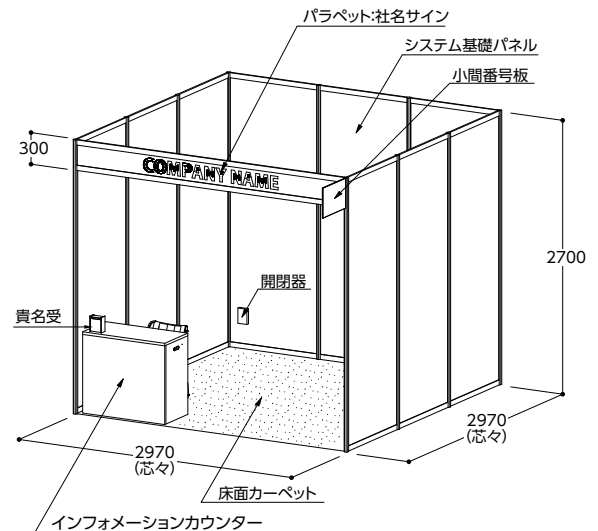

パッケージディスプレイ／貴社オリジナルプラン利用の手順

『パッケージディスプレイ』または、『貴社オリジナルプラン』をお選びいただき、下記の手順に従い、ご確認ください。

パッケージディスプレイ

1～3小間の基本プラン

出展スペースにあわせてお選びください。
オプションの追加も可能です。

貴社オリジナルプラン(特別装飾)

デモコーナーや製品展示など、企画からデザイン、装飾施工、運営まで、出展内容をもとに貴社のお手伝いをさせていただきます。

※ご利用を希望される出展者は、別途お問い合わせください。

お問い合わせ先

(株)工芸社／ロジスティクスソリューションフェア パッケージディスプレイ担当宛
Tel:03-5801-0792 E-mail:booth-LSF@kogeisha.co.jp

パッケージディスプレイの申込

※申込期限 2024年1月15日(月)必着

申込受付後、詳細についての確認をさせていただきます。

※ご利用を希望される出展者は、別途申込用紙にて(株)工芸社までお申込ください。

お申込み先

(株)工芸社／ロジスティクスソリューションフェア パッケージディスプレイ担当宛
Tel:03-5801-0792 E-mail:booth-LSF@kogeisha.co.jp

貴社オリジナルプランの申込

ご利用を検討されている出展者は、まずは、お問い合わせください。なお、オリジナルプランは多少お時間がかかりますので、お早めにご連絡ください。

見積書が貴社に届きます。

※ご不明な点はお問い合わせください。
※ご請求は会期終了後に行いません。

お問い合わせ先

(株)工芸社／ロジスティクスソリューションフェア パッケージディスプレイ担当宛
Tel:03-5801-0792 E-mail:booth-LSF@kogeisha.co.jp

(株)工芸社のスタッフと装飾についてお打ち合わせいただけます。

施工、電気、ガス利用、危険物持込み等 申請書提出

搬入期間 2024年2月19日[月]

出展者申込仕様により装飾を施します。搬入期間中、展示会場の事務局前(予定)に(株)工芸社の相談カウンターを設置致します。ご不明な点や追加備品の申込などにつきましては、お気軽にお問い合わせください。



開催

2024年2月20日[火]～21日[水]
東京ビッグサイト 西4ホール

小間装飾のご案内

システムパネルについての留意点

◆システムの仕様は、パネルが両面白、ポール・ビームはシルバー仕上げです。

※オプションによりパネル部分に色を付けることができます。

◆システムパネルに説明パネルを取り付ける場合は、弊社が用意しております両面テープ・セロハンテープ・専用チェーン・ワイヤーなどにて取り付けが可能です。

◆システムパネル・ポール・ビームに釘打ちや、切断などの加工はできませんが、装飾上必要な場合は、事前にご相談ください。

(ガス・上下水道の配管用の穴空け工事は、事務局施工会社にて行いますので申込書に必ずご記入ください。)

※ただし、パネルの破損の度合により下記の通り実費請求させていただきます。

パネル全板破損の場合	¥11,550-
パネル1/2破損の場合	¥5,775-

※消費税込

システムパネルの名称

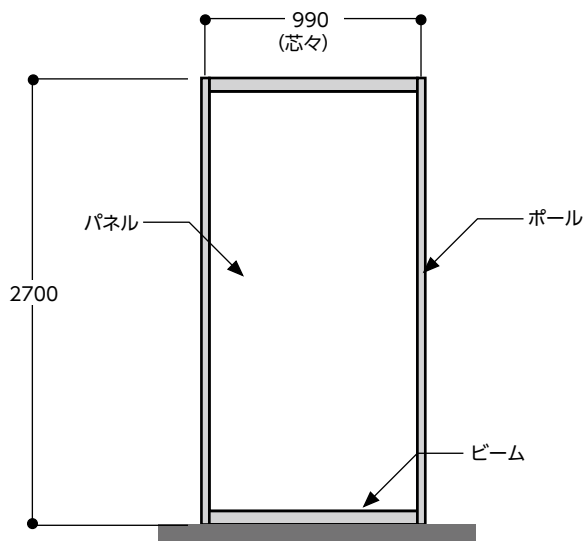

【パネル全板破損の例】

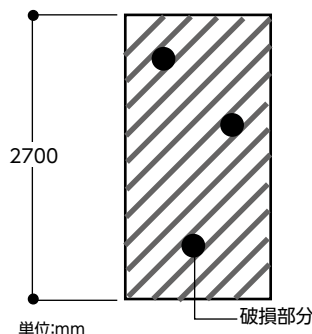

【パネル半板破損の例】

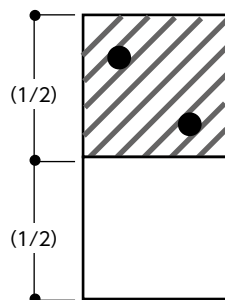

単位:mm

システム部材の基本寸法

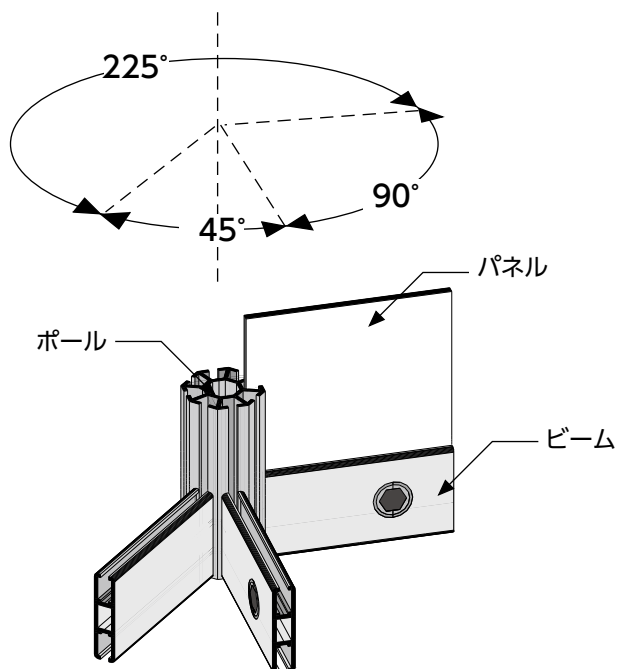

パネル断面図

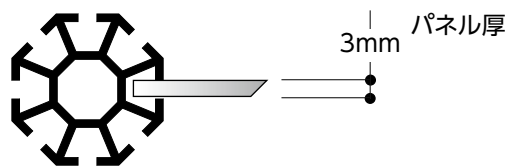

ポール断面図

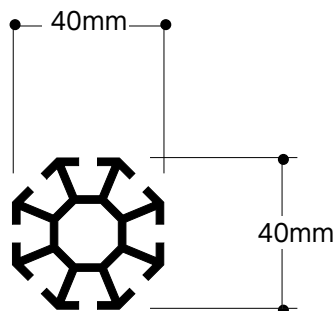

ビーム断面図

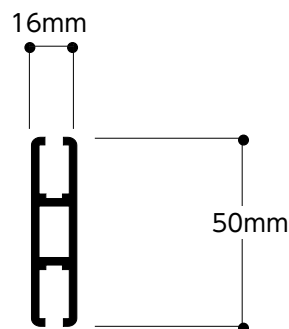

パッケージディスプレイのお申込について

装飾について

- パッケージディスプレイ各タイプには、ご出展に最小限必要と思われるレンタル品を取り揃えてご用意いたしました。各セット以外のレンタル品や表示サインなどをご希望の場合は、本書添付の申込書にてお申込ください。また、希望品が申込書に無い場合でもお気軽にお問い合わせください。
- カーペットの色は、色見本(P.14)の中からお選びください。
- 社名カットニングシートの色は、色見本(P.14)の中からお選びください。また、社名文字の色指定、ロゴ等をご希望の場合は、オプション(別料金)となります。
- 壁面カラーパネルをご希望の方は、P.10『SY-11 壁面カラーパネル』(¥8,250/枚(税込))をお申込ください。色は色見本(P.14)の中からお選びください。また、展示台などの色を変更したい場合は、オプション(別料金)にてご用意しております。

電気工事について

- **パッケージディスプレイにはそれぞれのタイプに記載の電気工事費・電気使用料・漏電ブレーカーが含まれておりますが、必ず「電灯・電力供給申込書」(『出展の手引』(別冊)ご参照)をご提出ください。**
- 付属品以外で100v用の照明・コンセント等が必要な場合、電気器具オプション(P.13)にてお申込ください。その際、コンセントに必要な電気容量を必ずご記入ください。
- パッケージディスプレイに含まれる電気供給容量を超える電気供給が必要な場合、電気器具オプション(別料金)にてお申込ください。また、照明器具やコンセント等の配線工事の際、電気使用量の合計が100v1500w毎に漏電遮断機能付分岐スイッチ(漏電ブレーカー)が必要になります。(価格は下表ご参照)
- 200vまたはその他の電力、特殊コンセントを使用される場合、別途(株)工芸社までお問い合わせください。別途お見積いたします。

● 幹線電気工事費

※消費税込

設備容量	幹線工事費	設備容量	幹線工事費
0W- 500W	5,500円	4,001W-5,000W	50,600円
501W-1,000W	11,000円	5,001W-6,000W	60,500円
1,001W-2,000W	20,900円	6,001W-7,000W	70,400円
2,001W-3,000W	30,800円	7,001W-8,000W	80,300円
3,001W-4,000W	40,700円	8,001W-9,000W	90,200円

● 電気使用料金

電気使用料金は、電灯・電力の申込ワット数、使用時間、日数により算定し、“会期中1kW当り1,980円(消費税込)”として請求します。但し、電気料金の値上等改正のあった場合は変更いたします。

レンタル品のみのお申込について

- 各オプション品(システム・レンタル品・電気器具など)のみをご希望の場合も、本書添付の申込書にてお申込ください。また、希望品などが申込書に無い場合でもお気軽にお問い合わせください。
- 電気器具オプションを単品でお申込の場合、一次側電気幹線工事・電気使用料は含まれません。「電灯・電力供給申込書」(『出展の手引』(別冊)ご参照)もご提出ください。別途事務局指定電気工事業者から請求書が届きます。

その他

- ガス・エア・給排水工事をご希望の場合は、別途お申込ください。パッケージ申込書では各工事のお申込はできません。
- 裸火の使用・危険物の持ち込みがある場合は、必要な申請書にご記入の上、ご提出ください。
- パッケージディスプレイのお申込をされた出展者も『出展の手引』(別冊)をご一読の上、必要書類を指定提出先にご提出ください。
- 貴社オリジナルプラン(特別装飾)を希望される出展者は、別途(株)工芸社までお問い合わせください。

パッケージディスプレイのご案内

パッケージディスプレイ(1小間)

※オプション品は別料金となります。

※角小間の場合は通路側には袖パネルがつかず、パラペットがつかます。

※備品の等価交換はできませんので、ご了承ください。

■ 1小間/A type

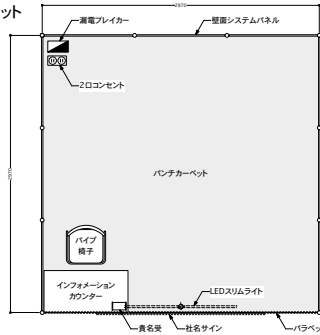
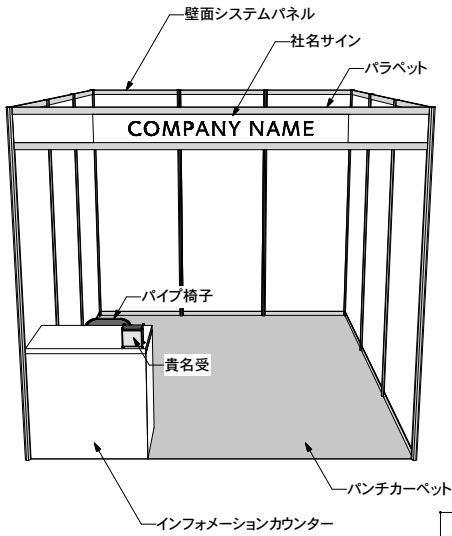

◆ A type合計 ¥115,500(税抜105,000)

- パラペット(白色) 1式
- パンチカーペット(9m²) 1式
- LEDスリムライト(21W) 1灯
- 社名サイン(クロ文字) 1式
- パイプ椅子 1脚
- 貴名受 1個
- インフォメーションカウンター 1台
- 2口コンセント(100V979Wまで使用可) 1個
- 漏電ブレイカー(100V) 1回路
- 電気工事費<一次側・二次側>(100V) 1kw
- 電気使用料金(100v) 1kw

※照明器具の電気使用量は21wです。

■ 1小間/B type

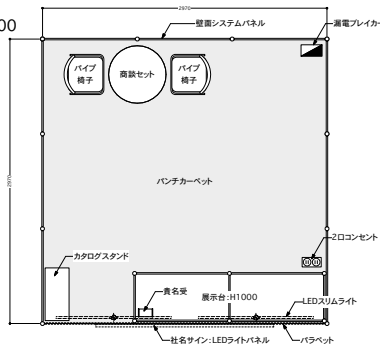
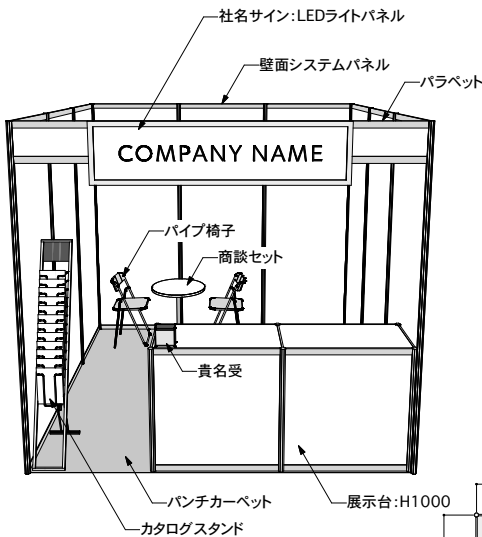

◆ B type合計 ¥176,000(税抜160,000)

- パラペット(白色) 1式
- パンチカーペット(9m²) 1式
- 社名サイン(LEDライトパネル・コンセント込み) 1式
(aiデータ支給時のみ フォント・ロゴ指定可)
- 展示台 2台
(w1000xd500xh1000・後部引き違い戸)
- 貴名受 1個
- LEDスリムライト(21W) 2灯
- 2口コンセント(100V920Wまで使用可) 1個
- 漏電ブレイカー(100V) 1回路
- 電気工事費<一次側・二次側>(100V) 1Kw
- 電気使用料金(100v) 1Kw

※照明器具・LEDライトパネルの電気使用量は80Wです。

パッケージディスプレイ(2小間)

※オプション品は別料金となります。

※角小間の場合は通路側には袖パネルがつかず、パラペットがつかず。

※備品の等価交換はできませんので、ご了承ください。

■ 2小間/A type

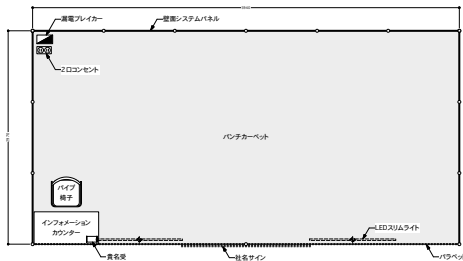
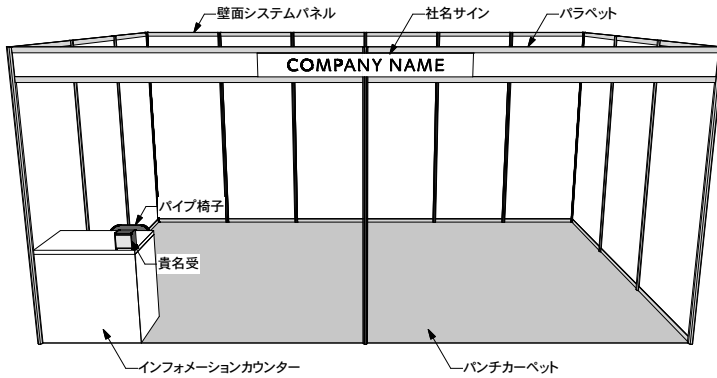

◆ A type合計 ¥165,550(税抜150,500)

- パラペット(白色) 1式
- パンチカーペット(18m²) 1式
- LEDスリムライト(21W) 2灯
- 社名サイン(クロ文字) 1式
- パイプ椅子 1脚
- 貴名受 1個
- インフォメーションカウンター 1台
- 2口コンセント(100V958Wまで使用可) 1個
- 漏電ブレイカー(100V) 1回路
- 電気工事費<一次側・二次側>(100V) 1kw
- 電気使用料金(100v) 1kw

※照明器具の電気使用量は42Wです。

■ 2小間/B type

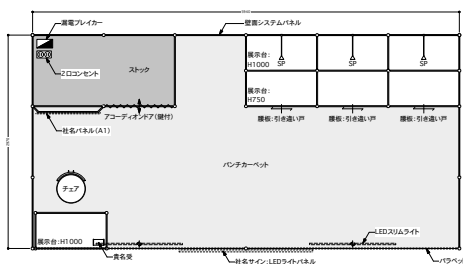
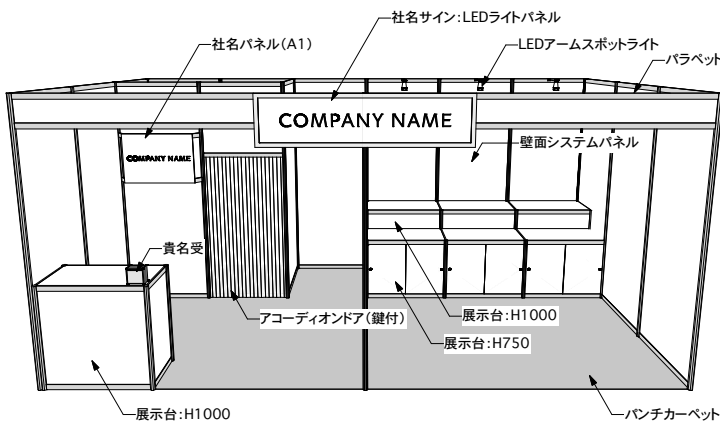

◆ B type合計 ¥363,000(税抜330,000)

- パラペット(白色) 1式
- パンチカーペット(18m²) 1式
- LEDスリムライト(21W) 2灯
- 社名サイン(LEDライトパネル・コンセント込み) 1式
(aiデータ支給時のみ フォント・ロゴ指定可)
- 社名パネル 1式
(A1) (aiデータ支給時のみ フォント・ロゴ指定可)
- 受付展示台 1台
(w1000xd500xh1000)
- ひな壇展示台 3台
(腰部引き違い戸・w1000xd1000xh1000)
- 受付チェア 1脚
- 貴名受 1個
- ストックルーム(アコーディオンカーテン付) 1式
- LEDアームスポットライト(昼光色) 3灯
- 2口コンセント(100V827Wまで使用可) 1個
- 漏電ブレイカー(100V) 1回路
- 電気工事費<一次側・二次側>(100V) 1Kw
- 電気使用料金(100v) 1Kw

※照明器具・LEDライトパネルの電気使用量は173Wです。

パッケージディスプレイ (3小間)

※オプション品は別料金となります。

※角小間の場合は通路側には袖パネルがつかず、パラペットがつかず。

※備品の等価交換はできませんので、ご了承ください。

3小間/A type

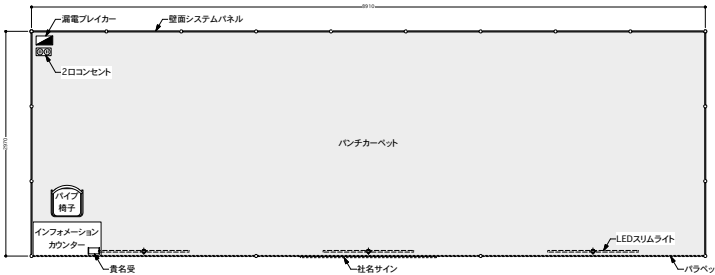
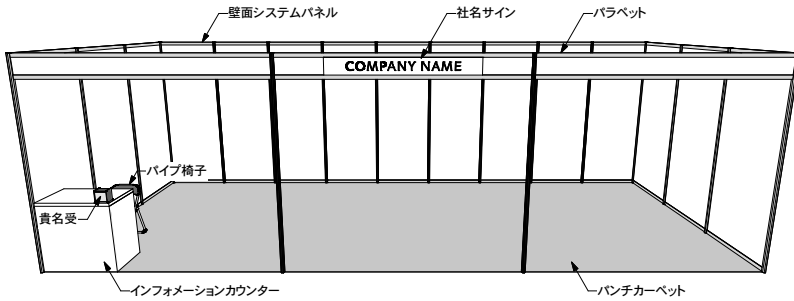

◆A type合計 ¥214,500(税抜195,000)

- パラペット (白色) 1式
- パンチカーペット (27m²) 1式
- LEDスリムライト (21W) 3灯
- 社名サイン (クロ文字) 1式
- パイプ椅子 1脚
- 貴名受 1個
- インフォメーションカウンター 1台
- 2口コンセント (100V937wまで使用可) 1個
- 漏電ブレーカー (100V) 1回路
- 電気工事費<一次側・二次側> (100V) 1kw
- 電気使用料金 (100V) 1kw

※照明器具の電気使用量は63wです。

3小間/B type

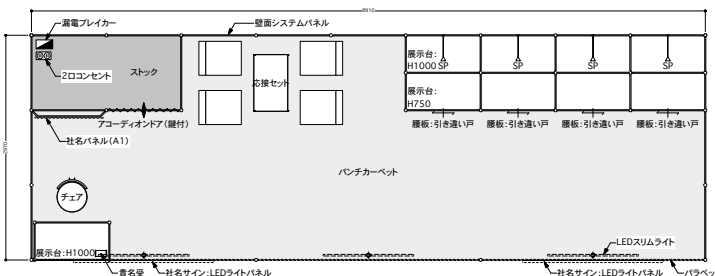
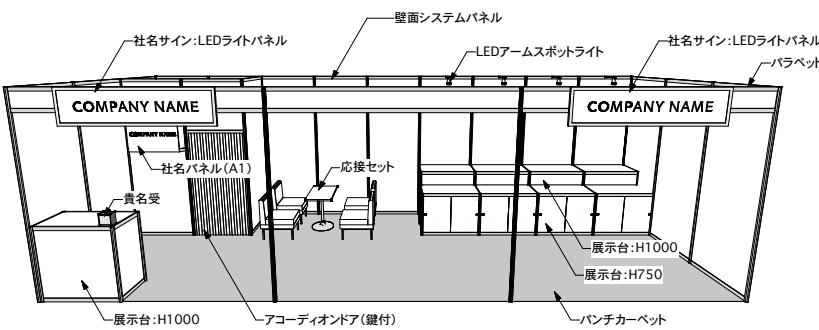

◆B type合計 ¥495,000(税抜450,000)

- パラペット (白色) 1式
- パンチカーペット (27m²) 1式
- LEDスリムライト (21W) 3灯
- 社名サイン (LEDライトパネル・コンセント込み) 2式
(aiデータ支給時のみ フォント・ロゴ指定可)
- 社名パネル 1式
(A1) (aiデータ支給時のみ フォント・ロゴ指定可)
- 受付展示台 1台
(w1000xd500xh1000)
- ひな壇展示台 3台
(腰部引き違い戸・w1000xd1000xh1000)
- 受付チェア 1脚
- 応接セット 1式
- 貴名受 1個
- ストックルーム (アコーディオンカーテン付) 1式
- LEDアームスポットライト (昼光色) 4灯
- 2口コンセント (100V741Wまで使用可) 1個
- 漏電ブレーカー (100V) 1回路
- 電気工事費<一次側・二次側> (100V) 1Kw
- 電気使用料金 (100v) 1Kw

※照明器具・LEDライトパネルの電気使用量は259Wです。

システム オプション

- 会期中(2日間)のレンタル料金です。()内は税抜き金額。
- 本オプションのシステム展示台などは、白色になっております。色付けする場合は、別料金になりますのでご注意ください。
- 展示台にのせる製品などは、50kg以内でお願いします。(50kgを超える場合は、ご相談ください。)
- 別紙の申込用紙にてオプションの配置場所をご指示ください。

SY-1 展示台



単位:mm

a:w500xd500xh1000
b:w500xd500xh750
¥11,550(10,500)

SY-2 展示台



単位:mm

a:w700xd500xh1000
b:w700xd500xh750
¥12,650(11,500)

SY-3 展示台



単位:mm

a:w1000xd500xh1000
b:w1000xd500xh750
¥14,850(13,500)

SY-4 展示台



単位:mm

a:w700xd700xh1000
b:w700xd700xh750
¥13,750(12,500)

SY-5 展示台



単位:mm

a:w1000xd700xh1000
b:w1000xd700xh750
¥15,950(14,500)

SY-6 展示台



単位:mm

a:w1000xd1000xh1000
b:w1000xd1000xh750
¥21,450(19,500)

SY-7 三角展示台



単位:mm

a:w500xd500xh1000
b:w500xd500xh750
¥10,450(9,500)

SY-8 1/4R展示台

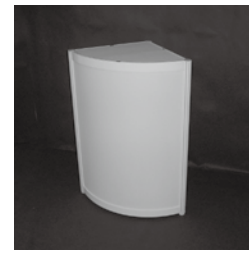

単位:mm

a:w500xd500xh1000
b:w500xd500xh750
¥14,300(13,000)

SY-9 引き違い戸



単位:mm

w1000xh1000/750
※引き違い戸のみの価格ですので合わせて展示台のお申込が必要です
¥3,850(3,500)

SY-10 壁面パネル



単位:mm

壁面パネル

w1000xh2700

¥11,550 (10,500)

SY-11 壁面カラーパネル

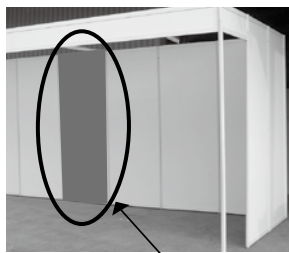

単位:mm

壁面カラーパネル

w1000xh2700

¥8,250 (7,500) ※P14色見本参照

SY-12 パラペット

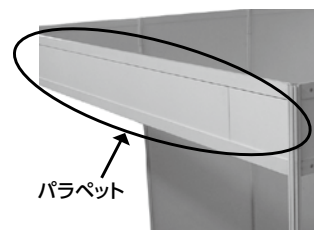

単位:mm

パラペット

w1000xh300

¥4,950 (4,500) 白仕様

※社名サインは含まれません。別途CS-16社名サインをお申込ください。

SY-13 ドア



単位:mm

w1000xh2700 ※カギ付

¥28,050 (25,500)

SY-14 アコーディオンカーテン



単位:mm

w1000xh2700 ※カギ付

¥28,050 (25,500)

SY-15 棚

◆最大荷重:5kg◆



単位:mm

w1000xd300

¥4,400 (4,000)

※図面に取付の高さをご記載ください。

CS-16 社名サイン

株式会社○○○○

単位:mm

w1800xh200

板：ホワイト

文字：選択可

ロゴ：別途有料

※印字代込みです。

¥11,000 (10,000)

CS-17 切り文字

工芸社

※P14色見本参照

単位:mm

h50 1文字 ¥1,100 (1,000)

h100 1文字 ¥1,980 (1,800)

h150 1文字 ¥2,860 (2,600)

h200 1文字 ¥3,520 (3,200)

h300 1文字 ¥4,620 (4,200)

※壁面貼付用

SY-18 光るパラペット社名サイン

COMPANY NAME

単位:mm

W1858×H453(発光面 W1782×H377)
消費電力100V60W

1小間サンプル

¥77,000~ (70,000)

※詳細については
お問い合わせください。

PK-19 パンチカーペット



単位:mm

w3000xd3000

1小間

¥28,600 (26,000) ※P14色見本参照

CS-20 LEDライト解説パネル

含まれているもの:レンタルLEDパネル+出力フィルム

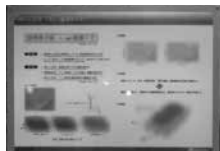

A1サイズ: ¥27,500 (25,000)

A2サイズ: ¥23,100 (21,000)

● 通常ドライマウントフレーム付解説パネル

A1サイズ: ¥22,000 (20,000)

A2サイズ: ¥16,500 (15,000)

※各金額はアドバイラステレーターで完全原稿データ支給の場合、
データ作成がある場合は別途見積いたします。

※LEDパネル用にコンセント1コをお申込ください。

レンタル備品 オプション

ST-265 ラウンジセット

単位:mm



応接セットサイズ:w2100xd900xh740
 テーブル(1台付):w800xd450xh600
 チェア(4台付):w450xd550xh740xsh350
¥11,000 (10,000)

ST-273 カフェセット

単位:mm



商談セットサイズ:w1850xd200xh780
 テーブル(1台付):φ900xh600
 チェア(4台付):w400xd540xh780xsh440
¥18,480 (16,800)

C-235 カフェチェア

単位:mm



a:sh430 c:sh600
 b:sh500 d:sh700
 色:ホワイト
¥3,520 (3,200)

C-367 スタッキングチェア



a:ブルー / b:ホワイト / c:シルバー
¥2,640 (2,400)

C-370 折りたたみイス



色:ブルー
¥770 (700)

T-113,117,121 丸テーブル

単位:mm



T-113: φ600 x h600
 T-117: φ750 x h600
 T-121: φ900 x h600
 色:ホワイト
¥4,400 (4,000)

T-216,213 小テーブル

単位:mm



T-216:w450xd450xh600
 T-213:w800xd450xh600
 色:ホワイト
¥2,200 (2,000)

T-232,234,235 会議用テーブル

単位:mm



T-234:w1200xd600xh730
 T-232:w1800xd600xh730
 T-235:w1800xd450xh730
 色:ホワイト
¥3,520 (3,200)

PS-91 a,b,c カタログスタンド

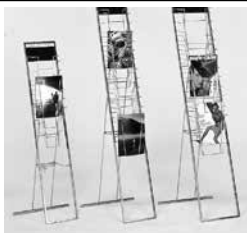

a b c
 a:A4 6段 **¥5,280** (4,800)
 b:A4 12段 **¥6,160** (5,600)
 c:B4 12段 **¥6,160** (5,600)

PS-92 卓上カタログスタンド



A4 縦型 **¥2,640** (2,400)

UA-4 貴名受



¥1,760 (1,600)

UO-42,43 スチール棚



単位:mm

UO-43:w900xd300xh1800
UO-42:w900xd450xh1800
¥7,040 (6,400)

M-57 シングルハンガー



単位:mm

M-57:w950xd450xh950~1700
¥2,640 (2,400)
M-61:ハンガー ¥137 (125)

UE-29,30,31 冷蔵庫

コンセントをお申込ください。



29/大:170ℓ(100v 150w)
¥22,000 (20,000)
30/中:100ℓ~106ℓ(100v 100w)
¥17,600 (16,000)
31/小:70ℓ~74ℓ(100v 70w)
¥13,200 (12,000)

AV 液晶モニター/DVDプレイヤー

コンセントをお申込ください。(100v/250w~)



AV40 40インチ 液晶モニター ¥132,000 (120,000)
AVD1 DVDプレイヤー ¥17,600 (16,000)
別途取付け作業費が発生いたします。

UN-108,110 ユニットカウンター

単位:mm



(中棚なし)

UN-108:w1200xd600xh800
UN-110:w1500xd600xh800
¥11,000 (10,000)

UO-129,131 ゴミ箱

単位:mm



UO-129:25ℓ (w220×d391×h565)
¥1,760 (1,600)
UO-131:13ℓ (φ240×h290)
¥715 (650)

UN-106 インフォメーションカウンター

単位:mm



w900xd450xh800(片扉) ※中棚付
¥6,600 (6,000)

UE-34,35 コーヒーセット

コンセントをお申込ください。(100v 1500w)
水は含まれておりません。別途ご手配ください



100杯分
コーヒー豆/カップ/マドラー/ミルク/砂糖
¥25,960 (23,600)

PS-36B パネルスタンド

※パネル取り付け方法:木ネジまたは両面テープ



250角xh900~1800
¥2,200 (2,000)

単位:mm

HM-1,2 フラワーボックス

単位:mm



HM-1:w1800xd230xh750
¥24,200 (22,000)
HM-2:w1300xd230xh750
¥17,600 (16,000)

HM-3 植木



a: 大/ ¥4,950 (4,500)
b: 中/ ¥3,850 (3,500)
c: 小/ ¥2,420 (2,200)
d: 花/ ¥1,320 (1,200)



a b c d

UT-21 白布

単位:mm



a:w1800~w1200 テーブル三面巻き
(正面、側面) ¥3,520 (3,200)
b:w900/1m ¥660 (600)

電気器具 オプション

- 施工費および会期中(2日間)のレンタル料金です。()内は税抜き金額。
- 電気器具オプションのレンタル料金には、一次側電気幹線工事ならび、電気使用料は含まれておりません。
- 電気器具オプションをお申込の場合、一次側電気幹線工事と電気使用料のご請求は下記の通りとなります。
 - パッケージディスプレイと合わせてお申込の場合→(株)工芸社からご請求いたします。
 - 単品でお申込の場合→別途事務局指定電気業者からご請求いたします。
- 照明器具やコンセントなどの配線工事の際、電気使用量の合計が1500w毎に、分岐スイッチ(分電盤) [※注1]が必要になります。(別途請求)
- 200vまたはその他の電力、特殊コンセントに関しては、別途お見積いたします。

E-1 LEDスリムライト

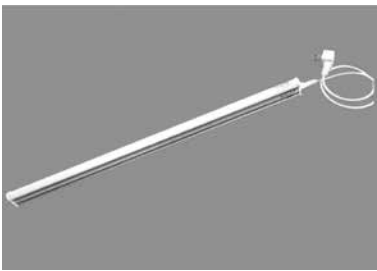

¥3,300 (3,000)

E-2 LEDスポットライト



100v 15w
¥3,850 (3,500)

E-3 LEDアームスポット



100v 15w
¥4,400 (4,000)

※ 器具が小間の外に出してしまう位置への取り付けは禁止されています。

E-4 LEDライト



100v 60w
¥11,000 (10,000)

E-5 コンセント



100v
¥3,300 (3,000)

E-6 アースコンセント



100v
¥4,400 (4,000)

お申込の際は空欄にご利用の電気容量を必ずご記入ください。

- パッケージディスプレイまたはレンタル品(電気器具オプション単品)をお申込の場合、「電気・電力供給申込書」(『出展の手引』(別冊)ご参照)もご提出ください。

工芸社または事務局指定電気工事会社からのご請求

一次側電気(幹線)工事費(『出展の手引』参照)

+

電気使用料金(『出展の手引』参照)

※一次側電気(幹線)工事費と電気使用料

(交流単相100/200v、交流三相200v) (搬入日+会期2日間)

※消費税込

電気の合計容量	幹線工事費	電気使用料	合計金額
1.0kwまで	11,000円	1,980円	12,980円
2.0kwまで	20,900円	3,960円	24,860円
3.0kwまで	30,800円	5,940円	36,740円
4.0kwまで	40,700円	7,920円	48,620円
5.0kwまで	50,600円	9,900円	60,500円

※注1:分岐スイッチは漏電遮断機能付とします。

色見本

- 色見本の色と実際の色は若干異なりますのでご了承ください。
- 色見本以外の色も多数ご用意いたしておりますので、お問い合わせください。

パンチカーペット

T-01
アカ

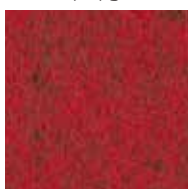

T-13
オレンジ



T-20
ミドリ



T-43
アオ



T-05
グレー



社名サイン(カッティングシート)

C-1
アカ



C-2
オレンジ



C-3
ミドリ



C-4
アオ



C-5
クロ



基礎パネルカラー(有料)オプション

P-1
グレー

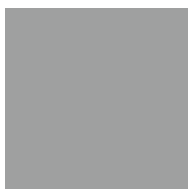

P-2
キイロ



P-3
ミドリ



P-4
アオ



P-5
アカ



P-6
ピンク



P-7
オレンジ



P-8
キミドリ



P-9
ミズイロ



P-10
ライトグレー



必着日
2024年
1/15(月)



パッケージディスプレイ・レンタル品申込書

申込先

株式会社工芸社 パッケージディスプレイ担当宛 E-mail : booth-LSF@kogeisha.co.jp
〒162-0824 東京都新宿区相場町2-26 SKビル4F TEL : 03-5801-0792
FAX : 03-5801-0795

フリガナ		小間番号	小間数
貴社名	印		小間
ご住所	〒		
ご連絡先	e-mail:		
TEL: ()	FAX: ()		
フリガナ			
ご担当者	部署名:	担当者名:	印

※請求先が上記と異なる場合は、こちらに詳細をご記入ください。

※該当箇所チェック を入れてください。

レンタル品のみ (右側のレンタル品欄にご記入ください)

パッケージ 小間 タイプ (下記 ① ② にご記入ください)

①パンチカーペット: (アカ オレンジ ミドリ アオ グレー)

※単品でカーペットをお申込の方もご記入ください。

②社名サイン

文字色: (アカ オレンジ ミドリ アオ クロ)

※単品で社名サインをお申込の方もご記入ください。

※色見本(P14)を参照のうえ、1色を選び上記欄に✓印を、貴社名などをご記入下さい。

※ロゴ希望の方はアウトラインをかけたイラストレーターデータを送付してください。

○パネルカラー(有料): - 番 色

■ ガス・エアー・給排水の有無

●ガスの使用: 有 ・ 無 ●エアーの使用: 有 ・ 無 ●給排水の使用: 有 ・ 無

※パッケージお申込の方も上記以外の追加がありましたら右上のレンタル品欄にご記入ください。

※必ず本申込書の控えを取り、(株)工芸社宛にご提出ください。※ご質問・不明点などありましたら、お気軽にご連絡ください。

■ レンタル品

商品 No.	商品名	単価	数量	単位	金額(税込)	備考
◆システムオプション						
—						
—						
—						
—						
◆サイン・パンチカーペット・説明パネル						
—						
—						
◆レンタル備品オプション						
—						
—						
—						
—						
—						
◆電気器具オプション (電気容量をご記入ください。)						
パッケージ照明器具容量(100v/		w)	+ パッケージコンセントで使用する電気容量(100v/		w)	w
—						w
—						w
—						w
—						w
—						w
小間でお使いになる電気器具の合計容量						計 100v/
						w

■本申込書にて申込をいただきましたら、(株)工芸社より御見積書をお送り致します。
ご請求は展示会会期後に「請求書」を送付いたしますので、お振込みをお願いします。
なお、見積書提出後の申込キャンセルにつきましては、当社キャンセルポリシーに基づき設営開始日3週間前～10日前までについては見積金額の50%、10日前以降については見積金額の100%をキャンセル費として請求いたします。
■電気器具オプションお申込の場合、一次側電気幹線工事と電気使用料のご請求は下記の通りとなります。
●パッケージディスプレイと合わせてお申込の場合→(株)工芸社からご請求いたします。
●単品でお申込の場合 →別途事務局指定電気業者からご請求いたします。

■ 配置図 パッケージディスプレイ・レンタル品申込の方は、必ずご記入ください。

■ 注意事項

- ※展示台・スポット・コンセントの配置を必ずご記入ください。
- ※展示台の高さ(h1000 or h750)をご記入ください。
- ※コンセントのご使用電力量をご記入ください。
- ※ガス、給排水などを使用する場合は、設置場所をご記入ください。
- ※隣接小間No.を必ずご記入ください。

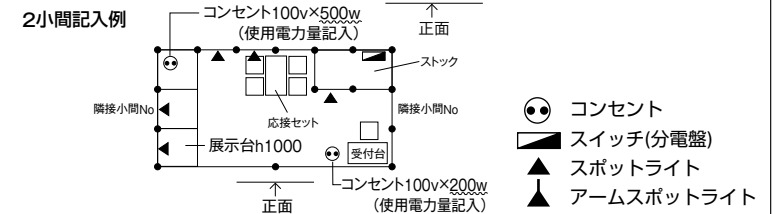

こちらにご記入ください。

【企画】公益社団法人 日本ロジスティクスシステム協会

お申込・問い合わせ・施工

株式会社工芸社 住所: 〒162-0824 東京都新宿区揚場町2-26 SKビル4F
担当: ロジスティクスソリューションフェア パッケージディスプレイ担当宛
Tel : 03-5801-0792 Fax : 03-5801-0795 E-mail : expo@kogeisha.co.jp